

BEDIENUNGSANLEITUNG

2-DRAHT BUS VIDEO-GEGENSPRECHANLAGE
(OPTIONAL MIT FINGERPRINT-SENSOR)

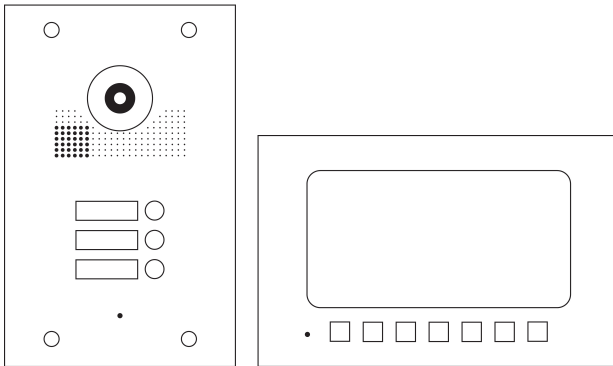

Anleitung PDF

MATHFEL GMBH & CO. KG

Auf dem Viertel 3

D-76887 Bad Bergzabern

Tel.: +49 6343 93830-10

info@mathfel.de

www.mathfel.de



INHALT

VERKABELUNG	2
LIEFERUMFANG	4
ALLGEMEINE HINWEISE VOR DER INSTALLATION	4
AUFBAU TÜRSTATION	4
EMPFEHLUNGEN UND HINWEISE	4
VERKABELUNG	5
1 Monitore anschließen	5
2 Elektrischen Türöffner anschließen	5
3 Entriegelungsdauer des Türöffner an der Außenstation einstellen	6
4 Programmierung mit der Fernbedienung	6
AUFBAU MONITOR	8
MONITORE ZUORDNEN	8
EINSTELLUNGEN	9
BEDIENUNG DES MONITORS	10
1 Besucheranruf von der Außenstation annehmen	10
2 Überwachen	10
MONTAGE DER AUSSENSTATION (TÜRSPRECHANLAGE)	11
TECHNISCHE DATEN	11
TECHNISCHER KUNDENDIENST – GARANTIE	12
SICHERHEITSMASSNAHMEN	12

LIEFERUMFANG

- Außenstation in Edelstahl mit Unterputzkasten
- 7 Zoll TFT Farbdisplay
- 32 V Trafo
- Bus-Verteiler
- Anschlussstecker und Anschlusskabel
- Montageschrauben, Plastikdübel und Schraubendreher
- Halterung für die Wandmontage
- Bedienungsanleitung

ALLGEMEINE HINWEISE VOR DER INSTALLATION

Diese 2 Draht Bus Video-Türsprechanlage besteht aus einer Gegensprechanlage (Außenstation) mit 170° Kamera. Ergänzt wird sie durch eine Antwortstation für den Innenraum. Die Außenstation ermöglicht es, den Besucher an der Tür nach dem Klingeln zu sehen und mit ihm zu sprechen. Über die 2-Draht-Bus-Verbindung werden sämtliche Funktionen an die Innenstation angeschlossen: Klingel, Video, Gegensprechanlage und Steuerung des Türöffners. Das System erfasst eine Außenstationen und bis zu 20 Monitore.

Bitte lesen Sie für eine ordnungsgemäße Verwendung der Anlage diese Betriebsanleitung aufmerksam durch.

AUFBAU TÜRSTATION

Türsprechanlage Front

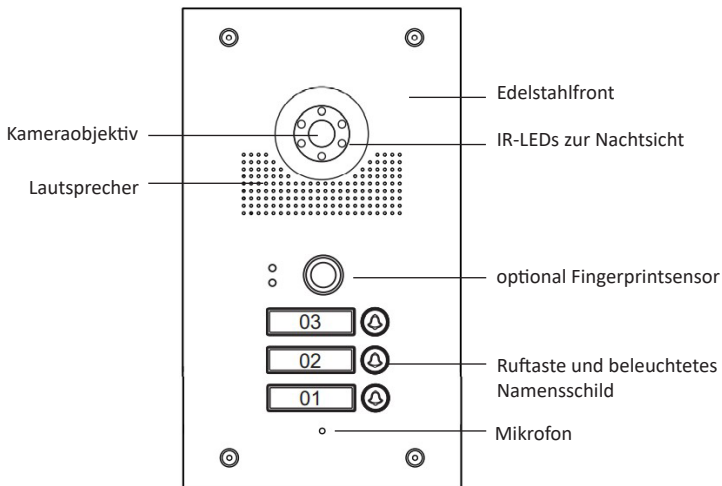

EMPFEHLUNGEN UND HINWEISE

- Damit Sie Ihre Türsprechanlage optimal nutzen können, empfehlen wir Ihnen, vor der endgültigen Installation und dem Einbau provisorisch zu testen, ob alle Funktionen gewährleistet sind. Falls sich die Außenanlage und der Monitor bei der Testinstallation im selben Raum befinden, kann es zum Rückkopplungseffekt kommen, sodass der Monitor einen schrillen Ton von sich gibt.
- Das Rückgaberecht von 30 Tagen wird nur gewährleistet, wenn das Produkt in einem einwandfreien Zustand ist und nicht zuvor montiert war.
- Die Kamera nicht direkt gegen die Sonne oder in Richtung einer reflektierenden Fläche ausrichten.
- Schalten Sie vor Inbetriebnahme die Stromversorgung aus.
- Vermeiden Sie harte Erschütterungen, da es sonst zur Beschädigung innerer Komponenten kommen kann.

VERKABELUNG

Die Verdrahtung erfolgt mit zwei Drähten ohne Polarisierung. Der erforderliche Mindestquerschnitt ist 0,75 mm² pro Draht. Je nach Entfernung und Anzahl der Monitore wird ein Kabelquerschnitt von bis zu 1,5 mm² benötigt. Wenn die Drähte dünner sind, wie z. B. bei CAT5, verwenden Sie bitte zwei doppelte oder sogar dreifache Leitungspaare pro Bus-Linie. Verwenden Sie möglichst immer verdrehte Kabel (twisted, z. B. JY (ST) Y 4 x 2 x 0,8, Telefonkabel, Brandmeldekabel, BUS-Kabel). Falls ein normales Klingelkabel oder ähnliches an Ihrem Standort bereits verlegt ist, kann dies auch verwendet werden, jedoch halbiert sich dann die mögliche maximale Installationslänge von max. 200 Meter auf max. 100 Meter.

1 Monitore anschließen

Schließen Sie die Monitore hintereinander über die Anschlüsse Bus A/Bus B an. Das Netzteil unterstützt den Anschluss von bis zu 20 Monitore.

Auf der Rückseite der Monitore befindet sich ein Schalter (rot markiert im nächsten Schaubild). Schalten Sie diesen bei dem Monitor auf ON, der in der Bus-Verdrahtung am weitesten von der Außenstation entfernt ist. Bei allen anderen Monitoren stellen Sie den Schalter auf 1.

Die Zuordnung der Monitore zu den Klingeltasten wird ab Seite 8 beschrieben.

2 Elektrischen Türöffner anschließen

Sie können jeweils einen elektrischen Türöffner an den Monitor und an die Außenstation anschließen. Beim Anschluss an die Außenstation wird ein Türöffner mit Gleichstrom empfohlen.

a Anschluss an den Monitor

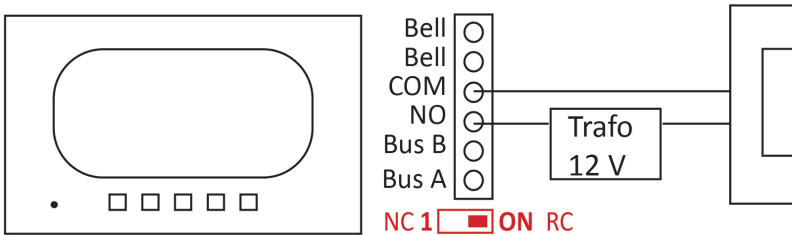

Schließen Sie den Türöffner an die Klemmen NO/COM auf der Rückseite des Monitors an. Der Türöffner benötigt eine eigene Stromversorgung über einen 12V DC Trafo. Schalten Sie diesen zwischen Türöffner und der Klemme NO. Der Türöffner des Monitors wird über die Taste betätigt.

b Anschluss an die Türstation – Variante A

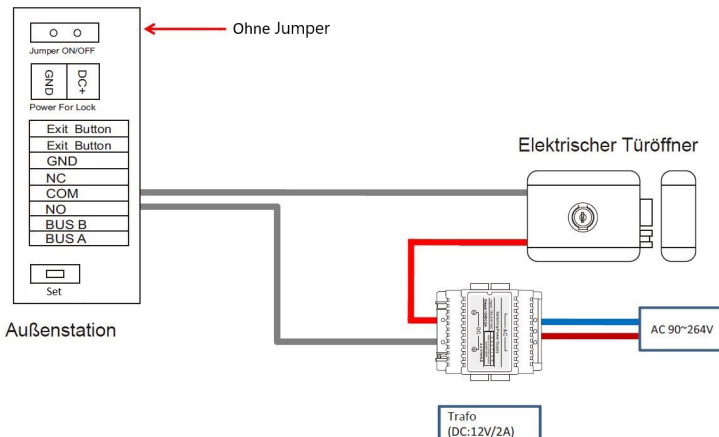

Schließen Sie den Türöffner an die Klemmen NO/COM auf der Rückseite der Außenstation an. Der Türöffner benötigt eine eigene Stromversorgung über einen 12V DC Trafo. Schalten Sie diesen zwischen Türöffner und der Klemme NO. Der Türöffner der Außenstation wird über die Taste  betätigt.

c Anschluss an die Türstation – Variante B

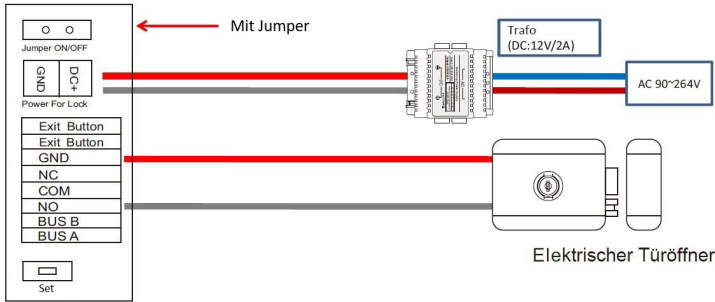

Außenstation

Schließen Sie den Türöffner an die Klemmen NO/GND auf der Rückseite der Außenstation an. Der Türöffner benötigt eine eigene Stromversorgung über einen 12V DC Trafo. Schließen Sie diesen an die Klemmen DC+/GND. Der Türöffner der Außenstation wird über die Taste  betätigt.

Um die Öffnungsdauer des Türöffners, der an den Monitor angeschlossen ist, einzustellen, siehe Seite 9.

3 Entriegelungsdauer des Türöffners an der Außenstation einstellen

Rückseite Außenstation

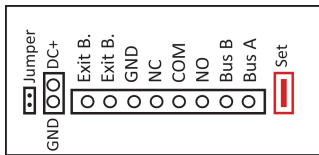

- ① Drücken und halten Sie die Taste „Set“ auf der Rückseite der Außenstation, bis ein Ton ertönt (ca. 5 Sekunden).
- ② Drücken Sie eine beliebige Klingeltaste 1x.
- ③ Drücken Sie 1x die Taste „Set“ kurz.
- ④ Drücken Sie eine beliebige Klingeltaste so oft, wie die Tür in Sekunden geöffnet bleiben soll (1–10 Mal = wählen Sie zwischen 1–10 Sekunden).
- ⑤ Drücken Sie die Taste „Set“ auf der Rückseite der Außenstation. Der Monitor klingelt zur Bestätigung.

4 Programmierung mit der Fernbedienung

Gilt nur für Video-Gegensprechanlagen, die mit einem Fingerprint-Sensor ausgestattet sind. Die Programmierung erfolgt mithilfe von Tastenkombinationen auf der Fernbedienung, die im Lieferumfang enthalten ist.

Programmiermodus öffnen: 1234 1234 (voreingestellt)

Anmerkungen:

- Bei Fehlbedienung nach Eintritt in den Programmiermodus (1234 1234), drücken Sie „# #“, um den Programmiermodus zu beenden.
- Erfolgt nach dem Eintritt in den Programmiermodus (1234 1234) keine Bedienung, dann wird der Programmiermodus innerhalb von 30 Sekunden automatisch beendet.
- Drücken Sie beim Aufrufen des Programmiermodus versehentlich „*“ oder „#“, dann geben Sie erneut „1234 1234“ ein.

a Fingerabdruck hinzufügen

- ① Programmiermodus öffnen: 1234 1234 [langer Ton]
- ② Speicherposition des Fingerabdrucks bestimmen: 01 – 95
- ③ Finger auflegen, [kurzer Ton], Finger anheben

- ④ Finger wieder auflegen, [kurzer Ton], Finger wieder anheben
- ⑤ Finger ein drittes Mal auflegen, [langer Ton], Finger abschließend anheben
- ⑥ Programmiermodus wird automatisch beendet

Anmerkungen:

- Geben Sie eine Speicherposition des Fingerabdrucks von 01 – 95 ein und die Anzeige leuchtet rot auf, dann ist auf dieser Position bereits ein Fingerabdruck gespeichert. Drücken Sie „* *“, um den Datensatz zu löschen; die Anzeige blinkt grün, dann legen Sie den neuen Finger dreimal hintereinander auf.
- Der BIBIBI-Ton zeigt an, dass der Fingerabdruck-Datensatz hinzugefügt wurde.
- Der BIBIBIBI-Ton zeigt an, dass die Bedienung von a nicht erfolgreich war, die Programmierung wird automatisch beendet.

b Fingerabdruck löschen

- ① Programmiermodus öffnen: 1234 1234 [langer Ton]
- ② Speicherposition des zu löschenden Fingerabdrucks eingeben: 01 – 95
- ③ Fingerabdruck löschen: * * [langer Ton]
- ④ Programmiermodus schließen: # #

c Entriegelungsdauer einstellen

- ① Programmiermodus öffnen: 1234 1234 [langer Ton]
- ② Eingabe: * 1 [Anzeige leuchtet]
- ③ Dauer in Sekunden eingeben: 01 – 99 [langer Ton]
- ④ Programmiermodus schließen: # #

d Auf Standardeinstellungen zurücksetzen

- ① Programmiermodus öffnen: 1234 1234 [langer Ton]
- ② Eingabe: * 8 [Anzeige leuchtet]
- ③ Eingabe: 8 8 [langer Ton]
- ④ Programmiermodus schließen: # #

Anmerkung:

- Der BIBIBI Ton zeigt an, dass die Bedienung von e nicht erfolgreich war, der Programmiermodus schließt automatisch.

e Programmierungspasswort ändern

- ① Programmiermodus öffnen: 1234 1234 [langer Ton]
- ② Eingabe: * 3 [kurzer Ton + Anzeige leuchtet]
- ③ Neues Passwort mit 4 Ziffern eingeben [Anzeige leuchtet]
- ④ Erneute Eingabe des neuen Passworts [langer Ton]
- ⑤ Programmiermodus schließen: # #

Anmerkungen:

- Um in den Programmiermodus zu gelangen, wird das 4-stellige Programmierpasswort zweimal eingegeben. Wenn Sie z. B. das Programmierpasswort auf 4567 ändern, geben Sie 4567 4567 ein, um den Programmiermodus zu öffnen.
- Der BIBIBI-Ton zeigt an, dass die Bedienung von f nicht erfolgreich war und beendet die Programmierung automatisch.

f Programmierungspasswort zurücksetzen

Haben Sie das Programmierungspasswort vergessen, schalten Sie das Gerät aus, drücken und halten Sie die Taste „Set“ auf der Rückseite des Außengeräts, während Sie das Gerät wieder einschalten. Es ertönt ein langer Ton und das Passwort wird auf den Standardwert 1234 zurückgesetzt.

AUFBAU MONITOR

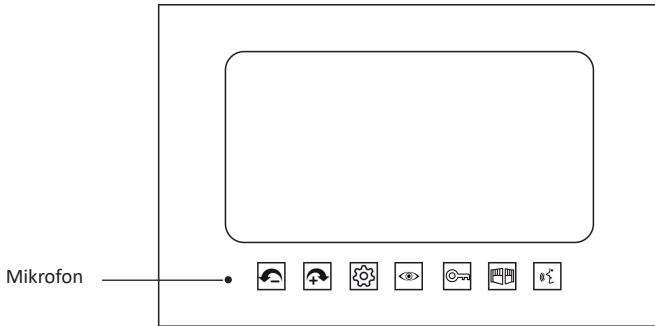

- ↻ Wert reduzieren
- ↺ Wert erhöhen
- ⚙️ Einstellungen | Menü öffnen
- 👁️ Überwachung | Menü schließen
- 🚪 Türöffner Monitor betätigen
- 🚪 Türöffner Außenstation betätigen
- 🗣️ Sprechen

MONITORE ZUORDNEN

Pro Wohneinheit muss ein Monitor als „Hauptmonitor“ definiert werden. In der Regel ist das der erste Monitor, der einer Klingeltaste zugeordnet wird. Da alle Monitore bei der Lieferung als „Hauptmonitor“ definiert sind, müssen die zusätzlichen Monitore pro Wohneinheit als „Nebenmonitore“ definiert und einer Klingeltaste zugeordnet werden.

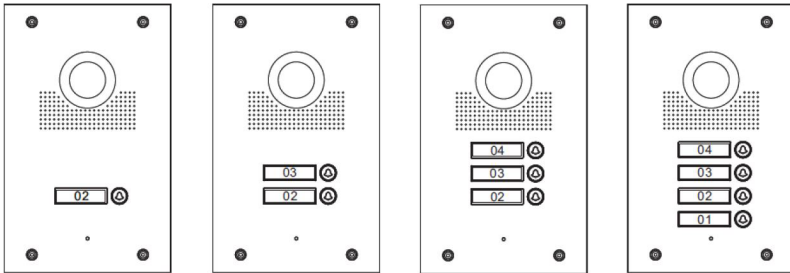

mit Fingerprint:

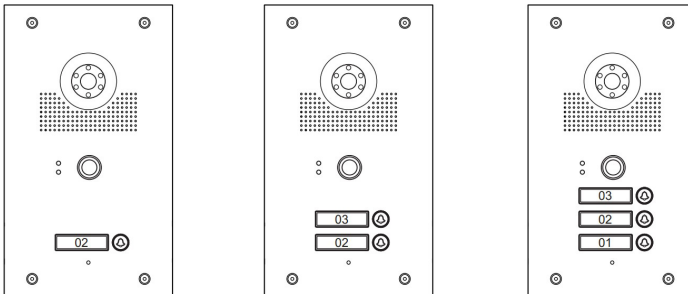

Schritt 1: Definition der Nebenmonitore (= alle Monitore, die zusätzlich zum Hauptmonitor in einer Wohnung angebracht werden)

- ① Programmiermodus öffnen: 🚪 Torsymbol halten (ca. 5 Sekunden), bis ein langer Piepton erfolgt.
- ② 4x 🚪 Torsymbol drücken
- ③ 2x 🗣️ Sprechensymbol
- ④ 2x 🚪 Torsymbol drücken
- ⑤ 1x 🗣️ Sprechensymbol zur Bestätigung der Eingabe drücken.

Schritt 2: Zuordnung der Monitore zur Klingeltaste (gilt für Haupt- und Nebenmonitore)

- ① Programmiermodus öffnen: Torsymbol halten (ca. 5 Sekunden), bis ein langer Piepton erfolgt.
- ② 1x Torsymbol drücken
- ③ 1x Sprechensymbol
- ④ 1x Sprechensymbol (erste Ziffer = 0 des Klingelschildes)
- ⑤ 1, 2, 3 ODER 4x Torsymbol drücken, um die zweite Ziffer des Klingelschildes (1, 2, 3, 4) auszuwählen (Nummerierung der Klingelschilder siehe Grafik Seite 8).
- ⑥ 1x Sprechensymbol drücken, um die Einstellung zu bestätigen.

Zuordnungen rückgängig machen: Von Neben- auf Hauptmonitor

Wurde ein Monitor bereits als Nebenmonitor definiert, man diesen aber als Hauptmonitor einer anderen Klingeltaste zuordnen möchte:

- ① Programmiermodus öffnen: Torsymbol halten (ca. 5 Sekunden), bis ein langer Piepton erfolgt.
- ② 4x Torsymbol drücken
- ③ 1x Sprechensymbol drücken
[Langer Piepton]
- ④ 2x Sprechensymbol drücken

EINSTELLUNGEN

Helligkeit Bildschirm einstellen (0 – 30)	Drücken Sie die Überwachungstaste und anschließend so oft die Taste , bis das Symbol angezeigt wird. Mit den Tasten und erhöhen oder reduzieren Sie den einzustellenden Wert. Drücken Sie die Taste, um den Vorgang zu beenden.
Farbsättigung einstellen (0 – 30)	Drücken Sie die Überwachungstaste und anschließend so oft die Taste , bis das Symbol angezeigt wird. Mit den Tasten und erhöhen oder reduzieren Sie den einzustellenden Wert. Drücken Sie die Taste, um den Vorgang zu beenden.
Gesprächslautstärke (0 – 8)	Drücken Sie die Überwachungstaste und anschließend so oft die Taste , bis das Symbol angezeigt wird. Mit den Tasten und wählen Sie eine Melodie aus. Drücken Sie die Taste, um den Vorgang zu beenden.
Klingelmelodie auswählen (1 – 12)	Drücken Sie die Überwachungstaste und anschließend so oft die Taste , bis das Symbol angezeigt wird. Mit den Tasten und erhöhen oder reduzieren Sie den einzustellenden Wert. Drücken Sie die Taste, um den Vorgang zu beenden.
Lautstärke Klingelton einstellen (0 – 8)	Drücken Sie die Überwachungstaste und anschließend so oft die Taste , bis das Symbol angezeigt wird. Mit den Tasten und erhöhen oder reduzieren Sie den einzustellenden Wert. Drücken Sie die Taste, um den Vorgang zu beenden.
Entsperrverzögerung einstellen (1 – 10 Sekunden) Angeschlossen am Monitor	Drücken Sie die Überwachungstaste und anschließend so oft die Taste , bis das Symbol angezeigt wird. Mit den Tasten und erhöhen oder reduzieren Sie den einzustellenden Wert. Drücken Sie die Taste, um den Vorgang zu beenden.

BEDIENUNG DES MONITORS

1 Besucheranruf von der Außenstation annehmen

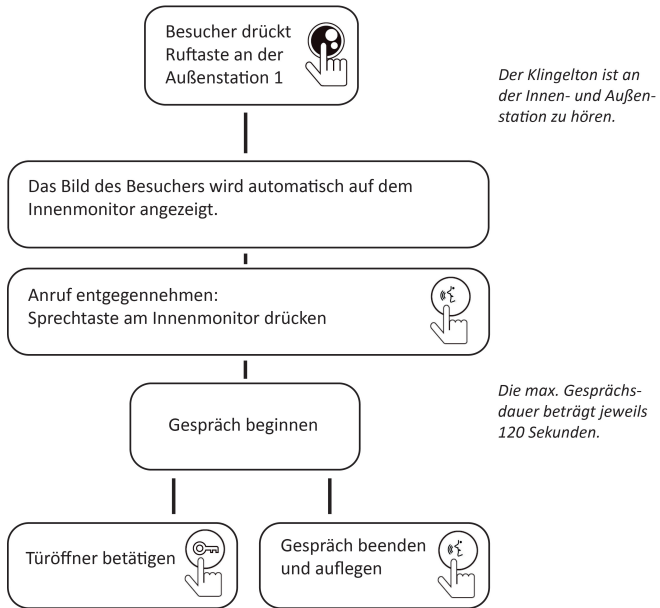

2 Überwachen

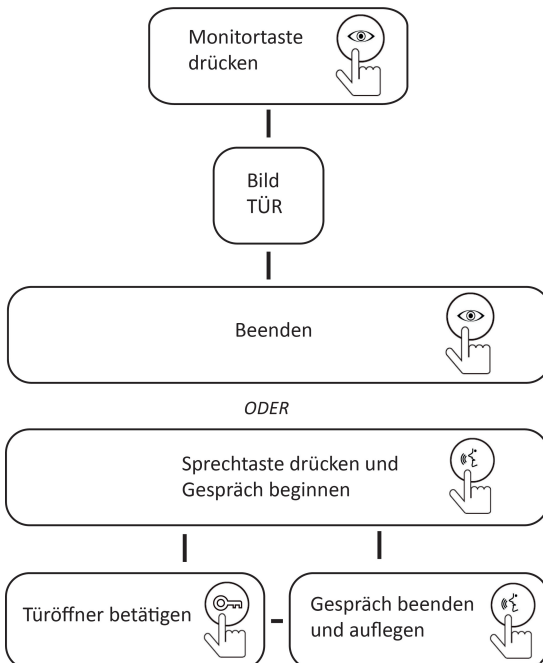

MONTAGE DER AUSSENSTATION (TÜRSPRECHANLAGE)

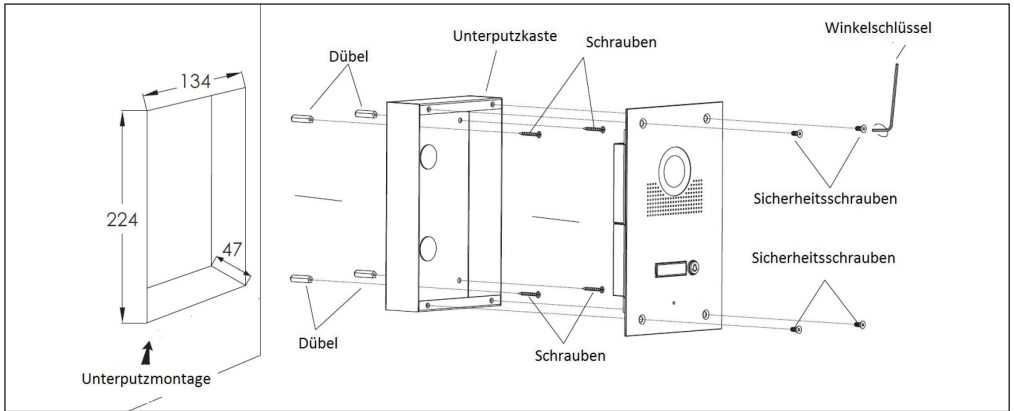

Achtung: Das Gerät darf nicht vor Ende der Verkabelung an die Stromversorgung angeschlossen werden.

1. Schaffen Sie einen Wandausschnitt mit den Maßen des Unterputzkastens (131 (B) x 220 (H) x 45 (T) mm), so, dass das Kameraobjektiv auf Augenhöhe angebracht wird (ca. 150 – 160 cm über dem Boden).
2. Zeichnen Sie Markierungen für die Löcher an und bohren Sie diese anschließend.
3. Setzen Sie den Unterputzkaste bündig in den Wandausschnitt ein und führen Sie die verlegten Drähte durch. Bei der Montage im Bereich von Spritzwasser, dichten Sie die Anlage mit Silikon ab. Lassen Sie den unteren Rand frei, damit möglicherweise eingetretene Feuchtigkeit abfließen kann. Dichten Sie den Auslassbereich der Zuleitung ab, um Kondenswasser zu vermeiden.
4. Verdrahten Sie richtig.
5. Schrauben Sie die Frontplatte am Unterputzkasten fest.
6. Schalten Sie die Stromversorgung an.
7. Um das Namensschild an der Außenstation zu wechseln, drücken Sie links oder rechts auf den Rand des Schilds, bis die Kante nach innen zeigt. Schieben Sie das Schild seitlich unter das Metall und entnehmen Sie es.

Hinweis: Zur Überprüfung eines Gerätefehlers wird empfohlen, einen Anschluss mit kurzem Abstand (3 m Kabel) zu nehmen. Sind die Symptome identisch, handelt es sich um eine Anlagenpanne. Überprüfen Sie andernfalls die Anlage und das verwendete Kabel.

TECHNISCHE DATEN

- **Außenstation** aus Edelstahl mit 170° Weitwinkel-Fischaugen-Kamera
- Auflösung: 420 Zeilen
- Infrarot-LEDs für optimierte Nachtsicht
- Installation: Unterputz
- Bietet Schutz vor Wasserschäden IP55
- Maße: 150 (B) x 240 (H) x 47,5 (T) mm | Maße Unterputzkasten: 131 (B) x 220 (H) x 45 (T) mm
- **Monitor:** 7 Zoll TFT Farbbildschirm
- Auflösung 640 x 480 Pixel
- Betriebstemperatur -10 °C / +50 °C
- Maße: 235 (B) x 167 (H) x 15 (T) mm

TECHNISCHER KUNDENDIENST – GARANTIE

Für dieses Gerät gilt eine Garantie auf kostenlose Reparatur bis zwei Jahre nach dem Kaufdatum. Von dieser Garantie ausgeschlossen sind Schäden, die auf folgende Arten verursacht wurden: unsachgemäße Verwendung, unsachgemäße Installation, externer Eingriff, Beschädigung durch Stoß oder Stromschlag und Sturz. Wenn das Gerät an den Kundendienst eingeschickt werden soll, muss der Bildschirm zum Schutz vor Kratzern entsprechend geschützt werden.

Das Gerät kann innerhalb von 30 Tagen nach Kaufdatum ohne Angabe von Gründen zurückgegeben werden. Der vollständige Kaufpreis wird erstattet, wenn das Gerät in einem tadellosen Zustand ist.

Für die Pflege nur ein weiches Tuch, niemals Lösungsmittel verwenden. Durch Demontage der Teile erlischt die Garantie. Stecken Sie das Gerät vor der Reinigung aus oder schalten Sie es aus.

Achtung! Verwenden Sie niemals ein Produkt oder eine Reinigungslösung auf Carboxylbasis, Alkohol oder ähnliches. Diese Produkte können Ihr Gerät beschädigen, ihre Dämpfe stellen außerdem eine Explosionsgefahr und eine Gefahr für Ihre Gesundheit dar. Verwenden Sie für die Reinigung keine Vorrichtung, die den Strom leiten kann (Metallbürste, spitze Werkzeuge usw.).

Der Kassenzettel oder die Rechnung gelten als Nachweis des Kaufdatums.

Hinweis: Die Kontaktinformationen und Servicezeiten unseres Kundentelephons sowie das Retouren-Formular und das Retouren-Etikett sind erhältlich auf der Website www.mathfel.de.

SICHERHEITSMASSNAHMEN

Schäden, die durch ein Nichtbeachten der Betriebsanleitung verursacht wurden, führen zum Verfall der Garantie. Für Schäden, die auf diese Weise entstanden sind, haften wir nicht!

Des Weiteren haften wir nicht für Sach- oder Personenschäden, die durch eine unsachgemäße Bedienung oder ein Nichtbeachten der Sicherheitsanweisungen eingetreten sind.

Dieses Gerät wurde unter Einhaltung aller Sicherheitsanweisungen hergestellt. Zur Aufrechterhaltung dieses Zustands und der Gewährleistung optimaler Betriebsbedingungen, muss der Benutzer die in dieser Betriebsanleitung enthaltenen Sicherheitsanweisungen und -warnungen einhalten.

- Dieses Gerät darf nur mit einer Spannung zwischen 100 – 240 Volt und 50 – 60 Hertz verwendet werden. Versuchen Sie niemals, dieses Gerät mit einer anderen Spannung in Betrieb zu nehmen.
- Sorgen Sie dafür, dass alle elektrischen Anschlüsse des Systems den Betriebsvorschriften entsprechen.
- In Geschäftsräumen ist dafür zu sorgen, dass bei elektrischen Anlagen die Regeln für eine Verhinderung von Unfällen eingehalten werden. In Schulen, Bildungseinrichtungen oder Werkstätten muss die Betriebsfähigkeit von elektronischen Geräten durch qualifiziertes Personal kontrolliert werden.
- Halten Sie die Nutzungsbedingungen anderer, mit dem System verbundene Geräte ein.
- Kontaktieren Sie bei Zweifeln hinsichtlich der Funktionsweise oder der Sicherheit der Geräte eine Person mit entsprechender Erfahrung. Tauschen Sie beschädigte Stromkabel niemals selbst aus!
- Elektrische Geräte dürfen niemals mit feuchten Händen angeschlossen oder getrennt werden.
- Vergewissern Sie sich bei der Installation dieses Geräts, dass die Stromkabel nicht beschädigt werden können.
- Die Steckdose muss sich in der Nähe des Geräts befinden und leicht zugänglich sein.
- In der Gebäudekabelinstallation für das fest mit dem Stromnetz verbundenen Gerät muss sich eine schnell zugängliche Unterbrechungsvorrichtung befinden (Netzschalter, Unterbrecher, gleichwertige Vorrichtungen).
- Um das Gerät herum muss ein minimaler Freiraum beibehalten werden, um ausreichende Ventilation zu gewährleisten. Die Ventilation darf nicht durch Bedecken der Ventilationsöffnung mit einem Gegenstand wie einem Papier, einer Zeitschrift, einer Tischdecke, einem Vorhang usw. behindert werden.
- Es darf keinerlei offenes Feuer, wie etwa eine brennende Kerze auf das Gerät gestellt werden.
- Betriebstemperatur des Geräts beachten.
- Das Gerät darf keinen Flüssigkeiten oder Spritzern ausgesetzt werden und es dürfen keine flüssigkeitsgefüllten Gegenstände, wie etwa Vasen, darauf abgestellt werden.